

Regionálny mesačník *Vrútok* do každej domácnosti* ročník 19/2008

bezplatne

V RÚTOČAN

12



POKOJNÉ
VIANOCE
VŠETKÝM
ĽUĐOM
DOBREJ
VÔLE





Hlavného kontrolóra poslanci nezvolili

Riadne rokovanie mestského zastupiteľstva sa konalo v utorok 28. októbra.

Hlavným bodom v predpopuldnajšom rokovaní bol druhý pracovný návrh rozpočtu na roky 2009 až 2011.

Prvý pracovný návrh rozpočtu na roky 2009 až 2011 bol po prerokovaní s jednotlivými referátmi MsÚ a na základe pripomienok upravený tak, aby sa znížil rozdiel medzi príjmami a výdavkami a postupne sa dospelo k vyrovnanému rozpočtu.

V príjmovej časti bola upravená položka výnosu dane na základe dostupných informácií z predloženého návrhu štátneho rozpočtu, ktorý predpokladá zvýšenie objemu finančných prostriedkov pre obce. Ostatné daňové príjmy sú zatiaľ ponechané na úrovni roku 2008. Je potrebné najprv schváliť nové sadzby miestnych daní a poplatkov, ktoré sa následne premietnu do rozpočtu. Nedaňové príjmy sú upravené na základe skutočnosti III. štvrtroku 2008.

Výdavková časť bola upravená. Bežné výdavky sú upravené na úroveň upraveného rozpočtu roku 2008 a podľa dosiahnutej skutočnosti za I. až III. štvrtrok 2008. Výraznejšie zmeny sú v nasledovných položkách:

- výdavky verejnej správy
- položka rutinná údržba za-

hŕňa len bežnú údržbu a malovanie priestorov MsÚ. V položke geometrické plány ide hlavne o Kopanice;

- verejný poriadok a bezpečnosť – položka mzdy na základe schváleného poriadku odmeňovania. Pracovné odevy – nový výstrojný poriadok mestskej polície.

- cestná doprava – údržba ciest, chodníkov – okrem bežných vysprávok sú v položke zahrnuté opravy komunikácií: Matušovičovský rad (slepá ulica Ružový dvor), Fínska ulica – prístupová komunikácia, Karvaša-Blahovca – časť prístupu k rekreačným chatám. Transfer MHD;

- rozvoj obcí – opravy budov – FC (tribúna, šatne, kúrenie);

- iné spoloč. služby – ostatné služby – ďalšia časť urnového plota.

V kapitálových výdavkoch boli ponechané tieto investičné akcie: zakúpenie kopírky pre MsÚ, dochádzkový systém pre MsP, dreger, majetkové vysporiadanie pozemkov, projekty, rekonštrukcia ciest, chodníkov – Smreková ul., Ruttkayovská, Fr. partizánov – od Hornej ulice k cintorínu, parkoviská – časť podľa pasportu, mobiliár na detské ihriská, futbalové ihrisko (splátka), Dom smútku – hudobný nástroj, modernizácia prevádzkového zariadenia v ŠJ MŠ, vybavenie MŠ, termoa-

kupresúrne masážne lôžko. Finančné operácie zahŕňajú splátky úverov a lízingu nákladného automobilu.

Rozdiel medzi príjmami a výdavkami predstavuje čiastku 8 500 tis. Sk.

Populdnajšie rokovanie začalo voľbou hlavného kontrolóra mesta. Do volieb sa prihlásili šiesti uchádzači: Ing. Drahomíra Darulová, Ing. Peter Marcin, Ing. Dalibor Mrázik, terajší dvaja poslanci MsZ PhDr. Michal Hanko a Ing. Dušan Kramár a hlavný kontrolór mesta Ing. Ján Pullmann, ktorému sa končí volebné obdobie. Poslanec MsZ a viceprimátor mesta František Kurhajec prečítal životopisy jednotlivých uchádzačov. Deň pred rokovaním MsZ sa písomne vzdal kandidatúry PhDr. Michal Hanko. Počas predstavovania kandidátov sa verejne vzdal kandidatúry Ing. Ján Pullmann. Po predstavení kandidátov sa vzdal kandidatúry aj Ing. Dušan Kramár. Nastala patová situácia, pretože ďalších troch kandidátov nikto na rokovanie a voľbu nepozval a poslanci ich nepoznali. Vyžiadali si prestávku, aby sa dohodli na ďalšom postupe. Po prestávke sa konalo prvé kolo voľby. Jeden kandidát získal jeden hlas. Po ďalšej prestávke sa konalo druhé kolo voľby. Žiadny z kandidátov nezískal hlas. Voľba

hlavného kontrolóra mesta sa bude konať po vypísaní nových volieb na ďalšom riadnom rokovaní MsZ. Občania dostali priestor o 16. hodine. Pán Pančuha z mestskej časti Mexiko navrhol na zvýšenie bezpečnosti cestnej premávky rozšírenie komunikácie pri ČOV. O problémoch na komunikácii v časti Karvaša a Blahovca diskutoval Roman Kaněra. Ide o verejnú cestu, na ktorej majú občania sťažný prístup k vlastným nehnuteľnostiam. Pani Renáta Pokrieková z časti Karvaša a Blahovca sa poďakovala za vybudovanie detských ihrísk. Poprosila preskúmať problém straty vody zo studní v tejto časti mesta. Dušan Sokolík, predseda vrtútockého klubu dôchodcov, pozval prítomných na slávnostné ukončenie mesiaca úcty k starším kultúrnym programom v Kine 1. máj vo Vrútkach.

Po skončení rokovania sa prítomní rozlúčili s hlavným kontrolórom mesta Ing. Jánom Pullmannom, ktorému v zmysle zákona o obecnom zriadení končí volebné obdobie. Primátor mesta Ing. Miroslav Mazúr osobitne poďakoval Ing. Pullmannovi za spoluprácu a osobný i odborný prínos pre mesto Vrútky.

H. P.

NOVÝ PLOT NA CINTORÍNE

V uplynulých dňoch sa ukončila výstavba ďalšej časti urnového oplotenia v západnej časti Mestského cintorína vo Vrútkach. Touto stavbou v cene 220 tisíc Sk sa vytvorilo tridsať dôstojných miest na umiestnenie urien s pozostatkami zomrelých občanov. Súčasťou stavby je aj chodník, ktorý umožňuje bezpečný pohyb návštevníkov cintorína. V ďalších rokoch sa bude vo vý-

stavbe pokračovať, podľa finančných možností mesta. Takýmto riešením sa okrem získania pohrebných miest zároveň odstraňuje a nahrádza poškodená časť západného oplotenia, ktorá nielenže nepôsobí esteticky, ale ohrozuje aj návštevníkov cintorína v blízkosti plotu. V neposlednom rade sa zlepši aj pohľad obyvateľov rodinných domov na cintorín z Partizánskej ulice. **J.S.**

KRONIKA ROKU 2005 V KNIŽNICI

Medzi vzácne prírastky Mestskej knižnice Hany Zelinovej vo Vrútkach patrí ďalší diel vrútockej kroniky. KRONIKA MESTA VRÚTKY, diel 2005 (v knižnej aj elektronickej podobe), s dokumentačnou prílohou 136 fotografií je k dispozícii širokej verejnosti v čítarni mestskej knižnice. **A.R.**

NOVÉ PARKOVACIE PLOCHY

Prudký rozvoj automobilového priemyslu a prudko sa zvyšujúci počet motorových vozidiel v cestnej premávke začína komplikovať život motoristom a občanom aj vo Vrútkach. Kde sú tie časy, keď za hodinu prešli dve-tri autá po ceste, keď sa pred panelákmi deti hrávali futbal či hokej. Nielen cesty a parkoviská, ale všetky spevnené plochy v meste slúžia na parkovanie motorových vozidiel. A nielen tie. Keď nie je miesto na spevnenej ploche, vozidlá parkujú aj na trávnikoch. Je to problém,

ktorým sa priebežne zaoberajú v odbore životného prostredia a výstavby MsÚ vo Vrútkach. V súčasnosti prebiehajú prípravné práce na stavbu „Rozšírenie parkovacích plôch v meste Vrútky“. Ide o parkovacie plochy na Nábřežnej ulici a na Ulici 1. čs. brigády. Predstavuje to asi 380 m² spevnených plôch, ktoré budú vybudované zo zámkovej dlažby 20 x 16,5 cm hrúbky 8 cm. V meste sa tak vytvoria parkoviská asi pre 30 motorových vozidiel. **H.P.**

TREST POVINNEJ PRÁCE

V zmysle zákona č. 528/2005 Z. z. o výkone trestu povinnej práce a zákona č. 5/2004 Z. z. o službách zamestnanosti v znení neskorších predpisov mesto Vrútky zamestnáva na verejnoprospešné práce aj osoby odsúdené za menšie delikty. Ako nám povedal vedúci referátu verejnoprospešných prác Mgr. Juraj Dzúdzik, mesto Vrútky má dobrú spoluprácu s Okresným súdom v Martine. S odsúdenými pracujú už takmer rok. Odsúdení majú odpracovať stanovený počet hodín. Každý individuálne, ale priemerne cca 150 hodín. S každým odsúdeným sa dohodnú na konkrétnej práci a na čase, keď tieto hodiny odpracuje. Zatiaľ sa nevyskytli problémy. Pán Dzúdzik pôsobí na odsúdených výchovne. Spolupracuje aj s centrom drogovej závislosti, kam chodí na prednášky a besedy s pacientmi. Aj odsúdení vítajú tento spôsob výchovy počas trestu. Vo Vrútkach pracovali Martinčania a obyvatelia iných obcí Turca. Zatiaľ žiadny Vrútočan. **H.P.**

OZNAM

Pre ročnú uzávierku a prechod na euro bude pokladňa Mesta Vrútky v čase

od 22. 12. 2008 do 16. 1. 2009 zatvorená.

Preto je v záujme občanov vybaviť si všetky záväzky voči Mestu Vrútky **do 19. 12. 2008** počas pokladničných hodín v pokladni mestského úradu.

Pri uhrádzaní poplatkov možno v období **od 22. 12. 2008 do 16. 1. 2009 využiť bezhotovostný platobný styk, služby pošty alebo internetu.** Poplatky možno uhradiť na číslo účtu: **11724-362/0200**, ktorý je vedený v pobočke VÚB Vrútky. Ako **variabilný symbol** treba použiť **číslo výmeru**, v prípade sociálnych služieb variabilným symbolom je kalendárny mesiac. Stravné a školné v školských zariadeniach treba uhradiť na účty, ktoré sú uvedené na šekoch a použiť ako variabilný symbol kalendárny mesiac.

Ďalej oznamujeme, že pre čerpanie dovolení zamestnancov a pre práce pri zúčtovaní roku 2008 bude Mestský úrad Vrútky v čase

od 22. 12. 2008 do 2. 1. 2009 zatvorený.

Vybavovať sa budú len akútne a nevyhnutné prípady.

Ďakujeme občanom za porozumenie

Ing. Jozef Stahl
prednosta MsÚ Vrútky

UPOZORNENIE PRE VEREJNOSŤ

Podľa informácií občanov najmä z východoslovenského regiónu rôzni obchodní zástupcovia v týchto dňoch telefonicky oslovujú občanov s ponukou poradenstva pri investovaní finančných prostriedkov. Vzhľadom na to, že títo zástupcovia sa pri ponuke odvolávajú na spo-

luprácu s Národnou bankou Slovenska (NBS), NBS upozorňuje občanov, mestské, miestne a obecné úrady, že na takomto projekte nespôlpracuje. Pravdepodobne ide o marketingovú aktivitu osôb, ktoré sa na autoritu centrálnej banky len odvolávajú. **R. Z.**

ÚCTA A VĎAČNOSŤ SENIOROM

Skončil sa mesiac úcty k starším. Skončila sa aj naša úcta k nim? Túto otázku sme si položili počas slávnostného programu v Robotníckom dome - Kine 1. máj vo Vrútkach. Seniorom sa prihovril primátor Vrútok Ing. Miroslav Mazúr. Zaželal im, aby sa im všetko dobré, čo v živote urobili, stonásobne vrátilo. Čím viac lásky človek má, tým ľahšie prežíva svoju jeseň života. Rímskokatolícky farár vdp. Jozef Petráš vo svojom príhovore hovoril o vďačnosti. Keď je človek mladý, učíme ho byť vďačný. V zrelom veku je

človek vďačný zo slušnosti. V seniorskom veku vďaka kypí človeku zo srdca. Stretnutie pomenoval stretnutím vďačnosti. Konštatoval: „Ak budeme svoj život prežívať vo vďačnosti, budeme mať radosť aj z malých vecí. Aj napriek obmedzeniam, ktoré sa nám do života postavia, budme vďační za každý deň, za každý úsmev, za každú pozornosť v živote.“ V kultúrnom programe sa vystriedali takmer všetky vrútocké kultúrne telesá. A odpoveď na otázku v úvode? Seniorom patrí nielen naša úcta, ale aj vďačnosť. **H.P.**

PRVÉ VIANOCE SAMOSTATNÝCH VRÚTOK

Róbert Zacharides spomína: „Po podpisovej akcii, ktorú organizoval prípravný výbor za osamostatnenie Vrútok od Martina, bol výsledok priaznivý – 71,6 % podpísaných bolo za osamostatnenie. Zasadnutie poslancov MsNV v Martine zámer Vrútočanov schválilo a zasadnutie ONV to vzalo na vedomie. 17. november 1989 a vývoj, ktorý po tomto dni nastal, vytvorili podmienky na demokratické rozhodovanie aj v takýchto veciach.

Prakticky rok nato boli prvé slobodné voľby do miestnych orgánov. Voľby sa konali 24. novembra 1990. Zvolený bol primátor RSDr. Jozef Nagy a 15 poslancov, menovite František Augustín, Rudolf Hrepta, Milan Bičan, Anna Malčáková, Ivan Hajko, Ivan Jakubík, Ladislav Kačka, Jozef Ramšík, Božena Blahušáková, Jozef Kováčik, Milan Čálik, Ida Schmidtová, Jozef Markovič, Leonard Záhora, Tatiana Fábryová, Róbert Zacharides.

Týmto dňom nastal pohyb v príprave správy mesta, ktorý mal za úlohu urobiť všetko pre to, aby začiatkom roku 1991 mohol úrad fungovať. No jednoduché to nebolo. V prvom rade bolo treba zabezpečiť miestnosti, kde sa bude úradovať. Našťastie boli voľné priestory v bývalom Gottwaldovom múzeu, kde sa začal budovať úrad. Ťažkosti boli v tom, že budova sa musela vnútri aspoň čiastočne zrekonštruovať – opraviť dlážku, steny... Vianoce roku 1990 boli historické v tom, že sa musel vyriešiť tento problém. Primátor, poslanci, aj členovia prípravného výboru pomáhali pri rekonštrukcii priestorov. Najhoršie bolo to, že sa tam nedalo vyriešiť kúrenie. Prví úradníci mestského úradu museli prekonať zimné obdobie len tak, že pri nohách mali zapnuté ohrievače.

Väčší problém bol v tom, že sa začínalo bez koruny. Úradníci, ktorí boli ochotní prijať zamestnanie v našom novom úrade, museli mať trpezlivosť, kým dostali prvú výplatu.

Pri výbere zamestnancov nebol problém. Hlásili sa takí, čo už v samospráve pracovali, no najdôležitejšie bolo obsadiť miesto prednostu úradu. Boli dva návrhy. Pri prvom hlasovaní došlo k rovnosti hlasov. Druhé hlasovanie sa uskutočnilo o 3 týždne. Prednosta úradu zvolený väčšinou hlasov. Stal sa ním Ing. Ján Pullmann, ktorého odporučil primátor mesta Martin. Zároveň poslanci za zástupcu primátora zvolili Róberta Zacharidesa, ktorý dostal dôveru väčšiny poslancov. Primátor mal tak vytvorený pracovný tím a po zostavení komisií mestského zastupiteľstva sa mohla robota rozbehnúť. Nebolo to ľahké, ale nadšenie z osamostatnenia, ktoré pretrvávalo, pomohlo vyriešiť mnoho problémov.

Aby činnosť mesta bola v súlade s právnymi predpismi, JUDr. Tatiana Fábryová sa vzdala poslaneckého mandátu a prevzala funkciu právničky mesta. Takto sa život samostatného mesta pomaly rozhybal a počiatočné ťažkosti sa postupne odstránili.“

Prvý prednosta Mestského úradu osamostatnených Vrútok **Ing. Ján Pullmann** k tomu dodáva:

„Vianoce 1990 sme mali viac pracovné ako sviatočné. Po novembrových voľbách vo Vrútkach bolo treba vybudovať mestský úrad. Takmer z ničoho. Prvý úrad sme zriadili v bývalom Múzeu Klementa Gotwalda. Nový vrútocký poslanecký zbor požadoval, aby v úrade boli zamestnaní občania Vrútok. Dôležitejšie však bolo, aby to bolo skúsení

úradníci vo svojom odbore. S veľkým pochopením sme sa stretli u primátora Martina. Ing. Štefan Jokel uvoľnil z Mestského úradu v Martine zamestnancov, ktorí koncom roka 1990 zriaďovali vrútocký úrad: Elena Kramárová – personálne záležitosti, podateľna, sekretárka, Emília Šútovcová – kultúra a školstvo, Anna Kolárová – finančný odbor, Anastázia Biziková – dane, Katarína Matúšková – sociálny odbor, Zdenka Somorová - obchodné služby, neskôr nastúpil Karol Koza – majetok mesta a stavebný odbor...

Asi v polovici decembra sme začali upratovať priestory po múzeu. Nebolo tam žiadne kúrenie, budova bola studená a vlhká. Požičali sme si ohrievače, ktoré cez deň ako-tak priestory zohriali, ale v noci všetko znovu vychladlo. Stavali sme provizorné steny – priečky, opravovali dlážky. Kúpili sme tapety a ošarpané steny sme cez Vianoce tapetovali. Na studených a vlhkých stenách tapety slabo držali. Nemali sme žiadny nábytok. S primátorom Martina sme sa dohodli, že každý zamestnanec, ktorý prechádza z Martina do Vrútok, si zoberie aj nábytok. Nie vždy sa to dalo, ale ako-tak sme zariadili kancelárie. Bolo však toho málo. Aj stoličiek bolo málo. Získali sme jeden písací stroj a jeden rozmnožovací cyklostylový stroj.

Kúsok od nového úradu boli detské jasle, do ktorých chodilo iba zopár detí. Jasle sa časom zrušili, deti sa premiestnili do iných zariadení a do tejto budovy sme v lete roku 1991 presťahovali mestský úrad. Vytvorili sme tak dôstojnejšie priestory mestského úradu a vhodnejšie pracovné prostredie pre úradníkov. Od začiatku bolo našim snom, aby mestský úrad bol v budove „obecného domu“, kde v tom čase bolo zdravotníctvo. Po veľkej námahe a niekoľkých, často náročných rokovaníach v Bratislave na Ministerstve zdravotníctva SR sa to aj podarilo...

Spočiatku chýbali hlavne finančné prostriedky. Bolo treba odhŕňať sneh, udržiavať cesty a chodníky, opravovať osvetlenie mesta, vyvážať smeti. Na základe dobrých vzťahov sme tieto služby platili neskôr, keď nám došli na účet peniaze. Bolo to aj obdobie veľkej zmeny zákonov vyplývajúcej zo zmien systému. Bolo to obdobie malej a veľkej privatizácie, delenia majetku po bývalých národných výboroch a ich organizáciách (Podnik služieb, OSP, Reštaurácie...). Mnohí Vrútočania očakávali hneď po osamostatnení veľké zmeny. Niektoré ich očakávania sa, žiaľ, nespĺnili...

Pozdrav primátora mesta Ing. Miroslava Mazúra

Vážení spoluobčania, milí priatelia, uvedené články veľmi pekne dokumentujú a vysvetľujú začiatky práce v samostatných Vrútkach. Viem, že to tak bolo a že všetko bolo v súlade s programom vtedajšieho vedenia mesta. Ďakujem všetkým občanom, ktorí sa o to zaslúžili.

Chcem len povedať, že pripravujem zhodnotenie druhého volebného roka na poste primátora. Bude uverejnené v novoročnom čísle časopisu Vrútočan.

Vážení občania,

Prajem Vám príjemnú vianočnú pohodu a veľa pekných chvíľ v kruhu rodiny. Koncom tohto roka sa vo Vrútkach uskutočnili dve veľké investičné akcie. Verím, že čoskoro sa stretne na ich slávnostnom otvorení.

Ing. Miroslav Mazúr
Váš primátor

Bude sa schvaľovať rozpočet aj voliť hlavný kontrolór

Riadne rokovanie mestského zastupiteľstva sa bude konať
v utorok 16. decembra 2008 o 10. hod.
v sobášnej sieni mestského úradu.

V programe rokovania je okrem iných bodov aj **návrh rozpočtu na rok 2009, informácia o čerpaní rozpočtu za I. až III. štvrtrok 2008, ale ale aj voľba hlavného kontrolóra mesta Vrútky.** Na pracovnom rokovaní poslancov MsZ sa upresnia konkrétne body programu, ktorý bude uvedený na pozvánke. O 15. hodine dostanú priestor občania na vyjadrenie svojich pripomienok k práci samosprávy.



Gymnázium Vrútky 1958 - 2008

Niečo o nás:

- škola počas svojho trvania vychovala vyše 3 000 absolventov, z ktorých mnohí úspešne reprezentujú nielen mesto Vrútky, ale aj Slovenskú republiku
- za posledných desať rokov sa naši žiaci zúčastňujú na celoslovenských súťažiach a patria medzi úspešných riešiteľov
- každoročne pracujeme na projektoch, ktoré sú spolufinancované rôznymi nadáciami a ministerstvami. Počas posledných piatich rokov sme zrealizovali 14 projektov v celkovej sume vyše 900 000 Sk.



Špecifické prednosti našej školy:

- plná kvalifikovanosť pedagogických zamestnancov
- dobré výchovno-vzdelávacie výsledky
- škola je situovaná v tichom prostredí v blízkosti centra mesta
- menšia škola rodinného typu
- dobrá spolupráca s okolím a rodičovskou verejnosťou
- rozvíjanie talentu a nadania každého študenta

V školskom roku 2009/2010 otvárame v prvom ročníku 3 triedy po 28 žiakov.

Ak ste našu školu navštevovali, máte k nej blízky vzťah, prípadne si chcete tento vzťah vytvoriť, pozývame Vás na **slávnostnú akadémiu,**

**ktorá sa uskutoční pri príležitosti
50. výročia založenia školy
vo štvrtok 11. decembra o 16. hodine
v Kine 1. máj vo Vrútkach.**

Viac informácií nájdete na: www.gymnvrutky.edupage.org

PRIVÍTALI SME



Marcela **BALOGOVÁ**
Alfréd **HOLUB**
Šimon **TÓTH**
Daniel **MIHALIK**

POVEDALI SI ÁNO

Jozef **GERGIŠÁK** a Anna **JAROŠOVÁ**
Tomáš **KUNZO** a Katarína **KALNICKÁ**

OPUSTILI NÁS

Žofia **BEČÁKOVÁ** 84-ročná
Ján **PERHÁČ** 71-ročný
Viliam **ČULOK** 71-ročný
Vladimír **HOJNÝ** 56-ročný
Jozef **STACH** 55-ročný

NAJMLADŠÍ A NAJSTARŠÍ OBČANIA VRÚTOK

Slávnostný zápis nových občanov Vrútok sa konal koncom októbra v sobášnej sieni mestského úradu.. Slávnostný obrad vykonal poslanec MsZ PhDr. Michal Hanko. Vo svojom príhovore poďakoval rodičom, že priniesli do obradnej siene to najdrahšie, čo majú, svoje dieťa. Okrem iného povedal: „Koľko životných skúšok čaká rodičov, kým z ich dieťaťa vyrastie dospelý človek zodpovedný za svoje skutky. Najdôležitejšie vo výchove je, aby dieťa vo svojich rodičoch videlo vzor, aby sa v jeho srdiečku prebudila láska a úcta k svetu.“

Rodičom zaželal, aby sa im všetka starostlivosť venovaná dieťaťu, všetka láska, s ktorou dieťa vychovávajú, vrátila mnohonásobne.

Slávnostnú atmosféru dotvorili sestry Dana Rusnáková recitáciou, Gabriela Koppalová spevom a klavírny sprievod Evy Šmalovej.

Nech noví Vrútočania prežijú vo Vrútkach šťastné a radostné detstvo, nech sú deti pre rodičov radosťou a v neskoršom veku oporou.



Podvečer sa v sobášnej sieni mestského úradu zišli seniori, ktorí sa dožívajú okrúhleho životného jubilea. PhDr. Michal Hanko im vo svojom príhovore poďakoval za celoživotnú prácu a zaželal, aby jeseň ich života bola slnečná, aby si v zdraví a pohode v kruhu milujúcej rodiny užívali plody vykonanej práce.

Po oficiálnej časti seniorov pozdravil bohatým programom spevácky súbor pri Klube dôchodcov vo Vrútkach – Vrútočanka.

Všetci prítomní potvrdili slová pesničky: **Život sa nedá oklamať, je to zákon prírody. Všetkým roky pribúdajú a vedú do staroby.**

Text a foto: H.P.

TÝŽDEŇ ZDRAVIA

Základná škola Hany Zelinovej vo Vrútkach je zapojená do národnej siete škôl podporujúcich zdravie. V tejto súvislosti každoročne organizuje pre žiakov a pracovníkov školy zaujímavé akcie. Tohtoročný týždeň zdravia korešpondoval s dlhoročným projektom a vyhláseným štvrtým ročníkom súťaže o najzaujímavejšie podujatie školskej knižnice.

Najskôr sa projekt s názvom Naša cesta za zdravím zamerala na čítanie kníh a časopisov s tematikou zdravej výživy a s ním spojené aktivity. Prvý ročník – pani učiteľky čítali rozprávky žiakom. Výstupom bolo výtvarné spracovanie obalu k Receptáru racionálnej výživy. Druhý ročník – žiaci čítali rozprávky so zameraním na stravovanie rozprávkových bytostí. Výstupom bol plagát zdravej výživy. Tretí ročník – žiaci čítali literatúru (časopisy, encyklopédie, knihy) s tematikou ovocia a mliečnych výrobkov. Výstupom bol plagát zdravej výživy.



Štvrtý ročník triedil informácie, vyhľadával recepty zdravých jedál a racionálnej výživy v dielach z dielne rôznych autorov a z domácej dielne. Výstupom bol Receptár racionálnej výživy, obálku ktorého vypracovali žiaci 1. ročníka. Podujatie vyvrcholilo ochutnávkou mliečnych produktov, pitným režimom – ochutnávkou minerálnych vôd, džusov, bylinkových čajov a na záver ovocno-zeleninovým dňom, na ktorý pripravili jedlá podľa Receptára racionálnej výživy. Rôzne pochúťky, vkusne naaranžovali a potom už stačilo prísť s mištičkou a lyžičkou a ochutnávať.

Text a foto: **H.P.**

PO STOPÁCH SPISOVATEĽOV

Žiaci 7.A a 7.B triedy ZŠ H. Zelinovej sa tešili na deň, keď pôjdu na školský výlet na Oravu. Deň „D“ nastal a žiaci sa veľkým žltým autobusom vydali na cestu. O zážitkoch z výletu nám napísali **Júlia Zacharidešová, Marek Majer.**

„Naša prvá zastávka bola v Dolnom Kubíne. Pani učiteľky nás zaviedli do Literárneho múzea Pavla Országha Hviezdoslava. Tu nás upútala maketa spisovateľovho rodného domu, ktorý kedysi stál vo Vyšnom Kubíne. Pani lektorka prešla s nami po miestnostiach. Rozprávala nám o jeho živote a tvorbe. Videli sme oblečenie, nábytok i veci, ktoré používal. Niektorí sa zastavili i pri citátoch a odpisovali si ich.“

Z Dolného Kubína sme sa presunuli do neďalekej Jasenovej. Tu sa narodil známy slovenský spisovateľ Martin Kukučín. Na dvore nás privítala milá a usmievavá pani. Zaujímavou rozprávala o živote spisovateľa. Ochotne nám ukázala jeho dom. Prešli sme cez malú izbičku, kuchynku, pivtor. Všimli sme si veci, ktoré tam boli – stôl, posteľ, petrolejku, kolísku... Chvíľu sme ešte postáli na nádvorí domu a so záujmom sme počúvali ďalšie slová sprievodkyne. Pohľady sme upriamili na kostol. Na veži sme hľadali kohúta, ktorého i sám spisovateľ kedysi pri odchádzaní z domu pozoroval. Práli sme si, aby sme sa ešte raz sem vrátili. Zo získaných informácií sme zhotovili projekt. Exkurzia sa nám veľmi páčila. Bola poučná a veríme, že nebola posledná.“

Foto: **M. Š.**



ABY SA DETI NEBÁLI



Veselý deň strašidiel zažili deti v Materskej škole na Ul. francúzskych partizánov. Ráno prichádzali do škôlky v maskách strašidiel. Aj atmosféra v škôlke bola strašidelná. Na chodbách aj v triedach blikali sviečky umiestnené v maľovaných pohároch. Deti boli na túto atmosféru pripravené a prijali ju so zábavou. Ako nám povedala riaditeľka MŠ Janka Špičáková, cieľom veselého dňa strašidiel je odstrániť u detí strach z rozprávkových bytostí. Stáva sa, že rodičia ako výchovný prostriedok používajú rôzne strašidlá. Deti sa boja, ale sami nevedia čoho. A tak v škôlke sa o strašidlách porozprávajú a zisťujú, či sa v reálnom živote vyskytujú. Rozprávajú, aké strašidlá z rozprávok a filmov poznajú, kreslia ich, prípadne z papiera a látok strašidlá aj vyrábajú. Takto sa s nimi zoznamujú, aby sa ich nebáli.

ext a foto: **H.P.**

Noc napätia a strachu, ale aj odvahy zažili aj žiaci Základnej školy na Ul. M. R. Štefánika vo Vrútkach pred jesennými prázdninami. Vo vestibule školy vítali malých nocľazníkov štyri čarodejnice, ktoré ich celú noc v škole aj strážili. Herňa sa zmenila na spáľňu. Každý si obsadil miesto, kde bude spať. Potom sa posilnili večerou, ktorú pripravili rodičia. Všetkých čakala dlhá noc. Neskôr si každý vyrobil malé strašidielko a zavesil si ho na krk, aby mu celú noc robilo spoločnosť.

Dlho očakávané putovanie po nevysvietenej škole a hľadanie pokladu sa mohlo začať. Bolo však treba nábrať poriadnu odvalu, pretože všetko prebiehalo v tme a deti museli preukázať svoju bystrosť, vedomosti a zručnosti. Všetko dobre dopadlo. Úlohy boli splnené a deti sa celkom unavené, vracali naspäť do „spálne“. Tu zrazu z hustej tmy vybehlo veľké školské strašidlo, ktoré všetkých poriadne prekvapilo a hlavne vyľakalo. Po trochu strašenia a pišťania, strašidlo všetkých potešilo sladkou

odmenou a každému odovzdalo diplom odvážneho účastníka. Noc pokračovala pyžamovou diskotékou, pri ktorej sme sa všetci poriadne vybláznili.

A tak mi zostáva poďakovať sa všetkým, ktorí sa na príprave Nočnej školy podieľali, najmä sponzorovi celého podujatia – páňovi Gabrielovi Gunišovi, maminám – pani Vršanovej a Vidovencovej za plnú táčňu výborných koláčikov a predovšetkým deťom, lebo boli celú tú noc úžasné.

Bc. Monika Gunišová
vychovávateľka ŠKD

Bezpečná škôlka

Projekt sa realizuje v tomto roku pod záštitou podpredsedu vlády SR a ministra školstva Jána Mikolaja, a to v 400 vybraných materských školách na Slovensku. Na základe odporúčania sa do neho zapojila aj Materská škola na Nábřežnej ulici vo Vrútkach. Okrem propagačných materiálov



dostali aj reflexné vesty, ktoré pomáhajú nielen zvýšiť bezpečnosť detí pri pohybe v cestnej premávke, ale stali sa aj pomocníkmi pri osвете správneho správania na ceste. Realizácia projektu sa stretáva s pozitívnou odozvou u detí i účastníkov cestnej premávky.

Ružena Droppová, foto H.P.

Láska ku všetkému dobrému, veľkolepému, krásnemu...

FILOKALIA



* *Pán doktor, Vrútockej verejnosti ste už vyše 10 rokov známy ako publicista, venujete sa literatúre faktu (on-fiction), o čom svedčia aj vaše dve knihy vzťahujúce sa na obdobie komunistickej totality **Bol som učiteľom** – dve vydania a **Kňaz pokory**. Vašu knihu **Kalendárium úvah na sklonku 20. storočia** ste predstavili pred piatimi rokmi vo Vrútkach v Kultúrnej sále Kriváň a potom na besede v Katolíckom kultúrnom dome pri príležitosti 750. výročia prvej písomnej zmienky o Vrútkach. Uplynulo päť rokov a vy ste pri udelení Ceny primátora mesta Vrútky darovali mestu 600-stránkový preklad svetoznámej Filokalie, ktorú ste preložili z ruskej podoby Dobrotolubije. Vysvetlite, prosím, čo bolo príčinou tejto radikálnej orientácie vo vašej literárnej činnosti?*

- Zmena nebola až taká radikálna: Ako stredoškolský profesor na Konzervatóriu v Žiline som 41 rokov učil aj ruštinu. Pohyboval som sa v tzv. podzemnej cirkvi v prvých rokoch normalizácie (1971), kde sa mi dostala do rúk, vďaka veľkému trpiteľovi pre vieru Jánovi Mastiliakovi, publikácia, ktorá vyšla po rusky v Bruseli pod názvom **Počiatky náboženstva** od Emanuila Svetlova. Dal som sa teda do prekladania tohto diela (samozrejme anonymne). Je pre mňa veľkým zadosťučinením, že v knihe Rudolfa Lesňáka **Listy z podzemia** (1998) je môj strojepisný preklad uvedený. Vtedy som však ani netušil, na čo sa vlastne pripravujem...

* *Dobre, ale stále si nevieme vysvetliť, ako ste sa vôbec dostali k prekladaniu takéhoto vrcholného diela duchovnej literatúry...*

- Keď sa na to dívam s odstupom času, vidím v tom veľké súvislosti, ktoré si viem vysvetliť azda až teraz. V rokoch normalizácie v komunistickej totalite sa mi dostala do rúk magnetofónová nahrávka knihy **Ruský pútnik**, ktorú nahovoril terajší banskobystrický diecézny biskup Mons. Rudolf Baláž. Tam som sa prvýkrát stretol s **Dobrotolubijem**. Boli tam nádherné duchovne pozvňajajúce slová, a tak som



zatúžil poznať toto dielo. Duchovný impulz prišiel však neskôr aj z inej strany – od redaktorky Eleny Režnej, ktorá redigovala knihu myšlienok otcov púšte **Slová z hory Athos**. Tieto podnety som trochu spracoval v už spomínanom **Kalendáriu**... Aké bolo moje prekvapenie, keď knihu ocenil aj pápež Ján Pavol II. pri svojej poslednej návšteve Slovenska v Badíne v roku 2003. Moje prekvapenie vzrástlo, keď som súčasne dostal xeroxové kópie **Dobrotolubija** z Ukrajiny a neskôr aj z Bieloruska. Nemohol som v tom nevidieť určitú výzvu, ktorá naplnila tichou radosťou mojich ďalších päť rokov.

* *Čo je to vlastne Filokalia (Dobrotolubije) a v čom vlastne spočíva jej celosvetový duchovný odkaz?*

- Ide o umenie, ktoré otvorí človeku cestu k najvyššej duchovnosti. Prináša poznania, ako sa vyhúť nástrahám, odolať pokušeniu, aby človek nezablúdil na ceste spásy. Sú to myšlienky otcov púšte asi 1500 rokov staré, ale popritom veľmi aktuálne. Prvý diel, ktorý vychádza teraz pred Vianocami vo vydavateľstve Pedagogickej fakulty Katolíckej univerzity v Ružomberku, sa začína myšlienkami a úvahami sv. Antona Pustovníka a sv. Makária. Sú tu však ešte aj ďalší askéti a pustovníci, ktorí majú čo povedať súčasnému človeku.

* *Teraz mi prichodí na um, že vy ste vlastne aj ako pedagóg, boli akoby predurčení na túto náročnú úlohu, veď zvládnuť preklad takejto knihy vyžaduje nielen poznanie súčasného ruského jazyka a jeho histórie, ale aj mnohých náboženských psychologických a výchovných aspektov.*

- Máte pravdu, nebola to ľahká úloha. Otcovia púšte sa vyjadrovali (aspoň podľa toho, čo je tu k dispozícii) vo veľmi rozvetvených súvetiach. Mnohé vyjadrovali myšlienku na desiatich i dvanástich riadkoch. Vety oddeľovali bodkočiarkami, dvojbodkami a citáty boli v cirkevnej slovančine. Nie vždy zodpovedali slovenskému prekladu Biblie, ktorú som mal k dispozícii. Časom som sa však s tým vyrovnal. Teraz, keď už mám prelože-

ných vyše osemsto strán II. dielu, nemám temer žiadne problémy vďaka ekumenickému prekladu Biblie z roku 2007.

* *V čom je výpovedná sila tohto diela? Nezdá sa Vám anachronizmom vydávať také starobylé dielo v súčasnosti?*

- Vôbec nie, pani redaktorka! Overoval som si to totiž veľa krát. Počas prekladania som dával čítať niektoré strany rôznym ľuďom a všetci po prečítaní dvoch-troch odsekov zvažovali, chvíľu sa zamysleli a potom už mali len jednu otázku: Kedy kniha vyjde?

* *A tak sa napokon opäť dostávame k otázke. V čom môžu byť myšlienky Filokalie prínosné pre súčasného človeka?*

- Nuž v tom, že po ľudskej, psychologickej, výchovnej a hlavne hodnotovej stránke zodpovedá aspiráciám súčasného človeka vzhľadom na jeho situáciu v 21. storočí. Aj keď otcovia púšte pred vyše 1500 rokov žili v nesmierne skromných podmienkach s neuveriteľne náročnou životosprávou a popritom s veľkou duchovnou kultúrou, majú ich myšlienky, rady a zásady života čo povedať súčasnému človeku, pretože **večnosť sa začína už dnes, aj keď žijeme na púšti uprostred mesta**.

Ďakujeme pánu doktorovi Bekemu za rozhovor a želáme mu, aby duchovná sila knihy, s ktorou už roky pracuje, posilnila jeho ducha a dala mu dobré zdravie, aby sa pri prekladaní tejto – historicky vzácnej knihy úspešne dopracoval k poslednej 1500. stránke.

Helena Pullmannová



Hokejba1: POLOVICA SÚŤAŽE ZA NAMI

Sezónu extraligového pôsobenia sme začali hneď „prestávkou“. Prvé kolo sme mali odložené, tak sme sa mohli ešte viac pripraviť (aj keď verím, že chalani už boli pekne „nažhavení“) na úvod sezóny. Ten vyšiel nad očakávanie. Hneď v úvode sme porazili nováčika zo Stupavy a potom aj Skalicu. Chlapci teda začali dobre. Prišlo prvé dvojkolo (hrá sa v sobotu aj nedeľu). Doma sme hostili vždy ambicióznou Žilinu a kysuckú Čadcu. Dosť tvrdé zápasy, ale nám predsa priniesli do tabuľky krásnych 6 bodov. Zdalo sa to až neuveriteľné – dlho sme sedeli na 1. mieste extraligovej súťaže. Prvé stratené body sme si „doviezli“ z Piešťan, kde nám k nim pomohli „dobré“ pískajúci rozhodcovia. No nič, ideme ďalej. Je tu druhé dvojkolo a doma hostíme Zvolen a 10-násobného majstra z Ružinova. Hra Komety bola nádherná a zasa pribudlo 6 bodov v tabuľke, aj keď sme si zarobili zopár zbytočných vylúčení, ktoré nás môžu hnevať. Potrebné body z Pruského a Bratislavy nás naďalej držia v popredí extraligy. No každá radosť sa môže zakaliť. Zápas odloženého 1. kola s veľkým rivalom z Martina, nám absolútne nevyšiel. Hrali sme zakríknuto až bojzljivo. Vysoká prehra nás veľmi mrzela, ale čakal nás posledný zápas prvej polovice súťaže. Po vylúčeníach a trestoch neveštil nič dobré. Do Bratislavy sme cestovali skoro akoby s „dorastom“. Veď nás bolo 13, z toho polovica 17-ročných. Priebeh zápasu vychádzal nad očakávanie, no záver, už mládenci nezvládli najmä fyzicky.

Nik by určite na začiatku sezóny nepredpokladal, že po 1. polovici súťaže bude KOMETA Vrútky na krásnom 2. mieste. No nesmieme zaspáť. Veľkým úsilím, poctivým prístupom k tréningom chceme prispieť k čo najlepšiemu umiestneniu v tomto ročníku extraligy. Bude to ešte ťažká, tvrdá a náročná cesta.

A čo naša mládež? Má už väčšiu konkurenciu ako po iné roky. Darmo, vidno, kde sa pracuje s mládežou, tam sú aj výsledky. Vrútky, Martin, Kežmarok, Žilina, Liptovský Mikuláš, odvekí rivali, nám už nedarujú toľko radosti z víťazstiev ako minulé roky. Pokračuje tuhý boj tak v kategórii U-16, ako aj v kategórii U-18. Ide o titul kráľa mládežníckej extraligy.

Poprajme aj touto cestou, aby muži, ako aj ich nasledovníci (dorast a žiaci) dotiahli túto sezónu 2008/09 do čo najúspešnejšieho konca. Aby na záver súťaže mali hokejbalisti dobrý pocit z dobrého umiestnenia a výkonov.

Viac informácií o hokejbale nájdete na stránkach www.hokejbal.sk, www.infoturiec.sk/na stránke Vrútky-šport, alebo www.kometavrutky.mystiq4ever.sk.

Tešíme sa aj na vašu návštevu na zápasoch v hokejbalovom areáli Komety vo Vrútkach.



Fotografia po historickom víťazstve nad Izoglobalom Martin 6:4, kde sme zatiaľ prví a jediní v tomto ročníku EXTRALIGY porazili Martin.

Horný rad: ŠEFČÍK, VOJTAS, VIDLÁR. Stredný rad: KOVÁČ J., KOLČÁK, FÁBER J., ČIKKEL, ŠUGÁR J., ZRNÍK R., BUČKULIAK, PALLO L., VIRÁG, KRŠKA. Dolný rad: ZÁBOJNÍK LIČKO D., FÁBER M., RUTTKAY, LIČKO P., FALTIČKO, KERDÍK a ved. mužstva: ZRNÍK P.

Text a foto: **Pavol Vojtas**

Futbal: ÚSPEŠNÝ ZÁVER SEZÓNY

26. 10. ZUBEREC – VRÚTKY 3 : 8 (2 : 4)

Góly: **Gorgosz 3, Botoš, Ďurkovič, Ondrejka, Mazúr, Kmeť**
Zostava: **Šustek, Sojčák, Ondrejka, Prjevara, Rakyta, Botoš, Ďurkovič (Knapík), Mazúr, Kmeť, Gorgosz (Mohamed Ali), Korbeľ (Letrik)**

Domácim vyšiel začiatok stretnutia a po dvoch chybách hostujúcej obrany už v 14. minúte vyhrávali 2 : 0. V 21. minúte zahrával priamy kop Ďurkovič a na hlavičku Gorgosza nemal domáci gólmán nárok – 2 : 1. V 28. minúte prišla nádherná prihrávka Ďurkoviča ku Kmeťovi a ten strelou k žrdi vyrovnal na 2 : 2. Po rozohrávke domácich sa dostal k lopte Mazúr, dal do uličky Gorgoszovi a ten vedel, čo s loptou – 2 : 3. V 36. minúte sa do listiny strelcov zapísal aj mladý Botoš, ktorého opakovaný strelecký pokus značil totálny zvrat vo vývoji stretnutia – 2 : 4. Aj druhý polčas našiel hráčov hostí v pohode a góly pribúdali. V 60. minúte premenil pokutový kop Ďurkovič – 2 : 5, v 65. minúte center Gorgosza našiel Mazúra a ten zakončil presne – 2 : 6. Potom sa k slovu dostal strelecky disponovaný domáci Juráš – 3 : 6, ale gólostroj hostí pokračoval. V 72. minúte zvýšil svojím tretím gólom Gorgosz na 3 : 7 a v 75. minúte pečatil doslova hokejový výsledok Ondrejka z priameho kopu – 3 : 8. Lokomotíva potvrdila, že úspešná októbrová séria nebola náhodná.

1. 11. VRÚTKY – LISKOVÁ 5 : 0 (2 : 0)

Góly: **Botoš 2, Mazúr 2, Vlček**

Zostava: **Veselovský, Sojčák (Knapík), Ondrejka, Prjevara, Rakyta, Botoš, Letrik (Vlček), Ďurkovič, Kmeť, Gorgosz, Mazúr (Korbeľ)**

V poslednom stretnutí jesene videli diváci na martinskom štadióne dobrý futbal. Domáci sa od prvej minúty s chuťou zahryzli do súpera a už v 11. minúte išiel Ďurkovič sám na brankára Kačalku, ale ten jeho strelu vykopol nohou. V 15. minúte ho vyskúšal Ďurkovič, ale aj teraz bol brankár hostí na mieste. V 16. minúte sa lopta ocitla na hranici päťky, Mazúr nezareagoval a v 20. minúte sa pre zmenu vyznamenal brankár Veselovský, ktorý vyrazil strelu hráča hostí asi z 20 metrov priamo do šibenice. Ďalšiu šancu domácich zahodil Botoš, po akcii Gorgosza sa ocitol pred brankárom hostí Kmeť, nepremenil. V 28. minúte sa zranil dobre hrajúci domáci Sojčák a musel opustiť ihrisko. Hostia hneď nato zahodili vyloženú šancu Laukom. V 36. minúte to konečne prišlo. Po krásnej uličke Ďurkoviča otvoril skóre stretnutia Botoš – 1 : 0. V 42. minúte strelu Mazúra brankár hostí vyrazil a dobre postavený Botoš zvýšil na 2 : 0. V závere polčasu prišiel pekný volej Mazúra – brankár hostí ho však s námahou vyrazil. Aj druhý polčas priniesol obojstranne útočný futbal a diváci sa mali na čo pozeráť. Už v 48. minúte potiahol loptu Gorgosz, našiel dobre postaveného Mazúra a ten nezaváhal – 3 : 0. V 65. minúte si táto dvojica útočníkov svoju spoluprácu zopakovala a na tvrdú strelu Mazúra nemal brankár hostí šancu – 4 : 0. V 74. minúte nastrelil brno Gorgosz, z protiútku hostia netrafili zo siedmich metrov, nevyšiel ani hlavičkový pokus Botoša, ale dve minúty pred koncom stretnutia po kombinačnej akcii domácich zakončil striedajúci Vlček – 5 : 0. Vysoké víťazstvo si domáci zaslúžili, ale treba pochváliť aj hostí, ktorí sa svojím útočným spôsobom boja zaslúžili o kvalitné a oku lahodné stretnutie, ktoré však videlo, žiaľ, veľmi málo návštevníkov, a tak neostáva nič iné len veriť, že na jar, keď bude Lokomotíva hrať už na svojom ihrisku, sa situácia s návštevnosťou zlepší.

V budúcom čísle – futbal mladých a ako sme skončili :

Výbor FC Lokomotíva ŽOS Vrútky praje všetkým príjemné prežitie vianočných sviatkov a veľa osobných a pracovných úspechov v novom roku 2009.

Josef Štípala



Keď kupoval, tak sľuboval

Na februárovom zastupiteľstve sa predával pozemok pánu Michalovi Kuricovi. Nakoľko ma presvedčil, že objekt, ktorý má stáť v časti pešej zóny pri Knižnici Hany Zelinovej, bude postavený v zmysle urbanistickej štúdie, bude to menší objekt s fontánkou, lavičkami, ako bol navrhnutý a zakreslený Ing. arch. Jankovičom, tak som mu svoj hlas bez váhania dal. Dnes viem, že tam má stáť budova dvakrát väčšia a vôbec nie v súlade s urbanistickou štúdiou mesta. Svojou veľkosťou výrazne zaberie priestor pred knižnicou a umŕtvuje chodník, ktorý vedie pred panelákom na Ul. sv. Cyrila a Metoda 4, 6, 8, 10. Tento chodník bude prakticky končiť v stene objektu. Nakoľko druhý chodník pri ceste sa v ďalšej časti realizácie urbanistickej štúdie má rušiť, budú ľudia nútení novopostavený objekt obchádzať.

Takýto stav ma mrzí a všetkým občanom Vrútok sa za svoj hlas za tento predaj pozemku ospravedlňujem.

Vystúpenie pána Kurica na februárovom zastupiteľstve, ktoré je zaznamenané aj na DVD, bolo dôveryhodné. Na posúdenie predkladám časť doslovného prepisu záznamu a verejného prísľubu Michala Kurica:

„V minulosti bol kopec žiadostí na odkúpenie rôznych pozemkov v centre mesta. Tieto žiadosti bývali odmietnuté, nakoľko nik nevedel, ako bude mesto podľa nového územného plánu vyzeráť. Čiže ich odmietnutie úplne logické. Každá žiadosť bola vlastne súkromným projektom, ktorý neprezentoval to, čo by mesto chcelo mať na danom mieste vystavané, ale každý tam chcel stavať niečo iné, každý to čo by mu vyhovovalo, nie to, čo by sa do centra hodilo, bolo pekné, estetické a funkčné pre centrum mesta. Prednedávnom sa spravil územný plán, ktorý som si dôkladne preštudoval.

Zistil som, že plán má etapizáciu a tento rok sa má rekonštruovať súčasná pešia zóna, na konci ktorej má stáť nízky, prízemný objekt. Tá myšlienka ma zaujala, pretože som celý život v nájme mesta na tržnici. Náš stánok nie je do budúcnosti zakreslený v územnom pláne, takže raz v budúcnosti nastane pre mňa situácia, že budem musieť kvetinárstvo nechať, lebo sa bude musieť zbúrať, a objekt, ktorý je v územnom pláne, ktorý sa má stavať súčasne s pešou zónou v tomto roku, by mi plne vyhovoval.

... Už som sa spojil s Ing. arch. Jankovičom, ktorý vlastne navrhoval pešiu zónu, ktorému som prezentoval svoj zámer ako investor. On mi zas vysvetlil, ako má budova vyzeráť, dal mi pár skíc, vysvetlil mi všetky veci ohľadne estetiky, tvaru, funkčnosti. Navrhol mi aj malú fontánu, ktorá podľa neho by sa tam hodila pred budovou, vlastne na takom malom námestí. S návrhom som súhlasil. Celý projekt budovy bude konzultovaný s pánom architektom Jankovičom, takže budete mať všetci istotu, že to čo, sa tam postaví, bude na 100 % v súlade s územným plánom.

... Ja proste pre to spravím všetko tak, ako to tam je, plus vám k tomu garantujem, že objekt, ktorý sa vystaví, bude postavený podľa územného plánu, bude dozeráť na stavbu Ing. arch. Jankovič.

... Všetci ma poznáte, myslím, ako čestného človeka, ktorý si vždy všetko splní, a všetko, čo som tu sľúbil, bude dodržané a budem sa vám môcť pozrieť do očí nielen tu, ale kdekoľvek každému človeku.“ Koniec citátu z prejavu pána Kurica na zasadnutí MsZ.

A tak som mu uveril.

Chrástina Dušan
poslanec MsZ Vrútky

Návrh podľa urbanistickej štúdie

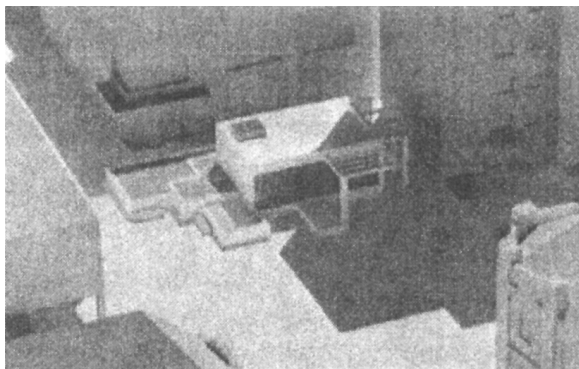
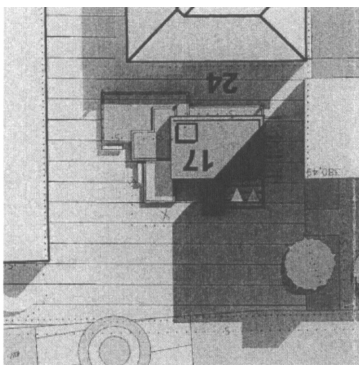

Stavba pána Kurica

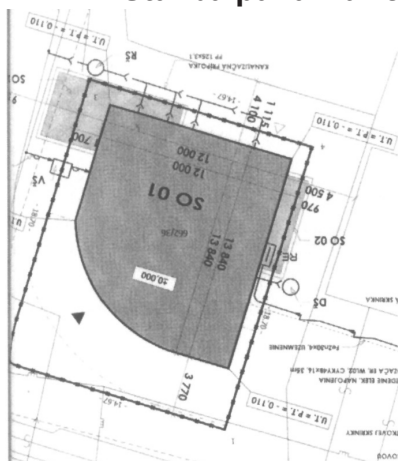



OBJEKT, NA KTORÝ BUDÚ HRDÉ CELÉ VRÚTKY

Vážení občania mesta Vrútky, Na februárovom zasadnutí mestského zastupiteľstva mi bol odpredaný pozemok 250 m² na výstavbu objektu v centre pešej zóny. Pozemok som kupoval so zámerom vystaviť tam prízemný objekt na komerčné využitie. Objekt, ktorý nikde na Vrútkach ani v Martine nie je, taký, na ktorý budú hrdé celé Vrútky. Po odkúpení som oslovil Ing. arch. Jaraba, ktorý už robil vrútockú tržnicu, Maguru a veľa objektov v Martine, aby navrhol stavbu na úrovni, ktorá bude zapadať do pešej zóny, plus ju obohatí, bude jej veľkým prínosom, niečo, čo bude moderné aj o 10 rokov. Keďže autor urbanistickej štúdie bol pán Ing. arch. Jankovič, spojili sme sa s ním a náš zámer bol s ním konzultovaný. Keďže stavebný úrad Vrútky nemá regulatíva k novovzniknutým objektom, tak nikto nevedel a dodnes nevie, aký má byť rozmer objektov, ktoré majú vzniknúť teraz a v budúcnosti na Vrútkach. Existuje len štúdia, ktorá určuje, kde má každý nový objekt stáť. Táto štúdia je územnoplánovací podklad, ktorý však nie je záväzný. Všetci vieme, že keď raz nie sú regulatíva, všetko je len uhol pohľadu, sto ľudí, sto uhlov pohľadu. Z hľadiska architektonizmu, urbanizmu, stavebného zákona spĺňa objekt všetky normy. K výstavbe sa kladne vyjadrili všetci správcovia sietí, bola vypracovaná rozptylová, svetlotechnická štúdia, čo potvrdilo, že stavba je v súlade s územným plánom. Čo sa týka jej využitia, je samozrejme, že v budúcnosti tam bude kvetinárstvo, no do času môjho nájmu na starej tržnici bude tento objekt prenajatý. Okolie objektu bude napojené na zámkovú

dlažbu, ktorá bude rovnaká ako pešia zóna, a urobí sa z toho kompaktný celok. Jediné, čo som nedodrжал, bola fontána, problém je totiž s jej bezpečnosťou. Stačí jeden víkend a partia „chuligánov“ ju poškodí. Urobili sme pod zemou na ňu prípravu. Ak by mesto garantovalo jej zabezpečenie, tak by sa dorobila, pretože mne ani jedna poisťovňa nechce takúto vec na verejnom priestranstve poistiť. Nie je dodržaný termín výstavby, pretože nie mojou vinou bolo zdržiavané vydanie stavebného povolenia. Táto stavba mohla byť už postavená a obložená zámkovou dlažbou. A nie ako teraz ju budete musieť cca 7 mesiacov obchádzať. Až 13. 11. 2008 nadobudlo stavebné povolenie platnosť a ja som mohol začať stavať. Mrzí ma tento stav, že máme nedokončenú pešiu zónu, že takto teraz bohužiaľ vyzerá naše mesto. V tomto čísle Vrútočana je z dlhého predslovu vytrhnutá časť mojich slov, dokonca nie ucelená časť môjho prejavu, ale štyri citáty. Ja teraz hrdo dopíšem, čo tam ešte má byť: Som občan nášho mesta, pracujúci a čestný človek. Sľúbil som začiatkom minulého roku vedeniu, poslancom a občanom mesta vystaviť novú tržnicu, niečo pekné, kde sa budú občania lepšie cítiť, zlepši sa kultúra predaja a pozdvihnú sa Vrútky. Svoj sľub som dodržal, veľa občanov ma viackrát zastavilo a poďakovali sa mi. Ďalej som sľúbil kompletnú rekonštrukciu mestských toaliet a ich prevádzkovanie. Sľub bol dodržaný, ľudia sú spokojní, takisto návštevníci nášho mesta. Napriek tomu, že prevádzka toaliet je od začiatku stratová, ich prevádzkujem, dokonca ich každý

deň ešte aj čistíme, pretože z tržieb za používanie toaliet nevyjde na obsluhu. Sľúbil som zrekonštruovať časť budovy Magura a pán Ing. arch. Jarab, ktorý je aj autorom nového objektu na pešej zóne, navrhol fasádu a všetko je dokončené.

Vrútky sa menia na nepoznanie. Magura bola vyhlásená nedávno za najkrajšiu stavbu na Vrútkach. Za minulého vedenia sa na Vrútkach nič viditeľné neurobilo. V posledných dvoch rokoch sa ľady pohli, zrazu máme pešiu zónu, tržnicu, mestské toalety, bude sa rekonštruovať objekt meštianky, objekty v centre sa vynovujú, dostávajú nové fasády, železničná stanica je pred dokončením rekonštrukcie, zrazu máme nové a pekné mesto.

Verím, že väčšina občanov tieto zmeny víta a vidí ich kladne a každý dobrý nápad, ktorý by sa realizoval hneď, a nie za „X“, rokov podporuje.

Ja som človek, ktorý zmeny víta, ktorý sa snaží byť ich iniciátorom, pracujem sedem dní v týždni, zháňam spoluinvestorov, chodím na Mestský úrad Vrútky s návrhmi, čo a ako by sa mohlo vylepšiť. Tých pár neprajníkov a ľudí, ktorí sú proti rozvoju mesta, sa mi v poslednom čase snažilo poškodiť povesť, no nepodarilo sa im to, pretože občania mesta Vrútky vidia moje výsledky, rozprávajú sa so mnou, ďakujú mi a všetko, čo sa mi podarilo v našom meste vybudovať, si vážia, pretože to slúži všetkým občanom.

Vážení občania, k svojmu článku prikladám vyjadrenie Ing. arch. Jaraba a vizualizáciu objektu.

Michal Kuric

AKO TO VIDÍ AUTOR BUDOVY ING. ARCH. PAVOL JARAB

S takým veľkým rozruchom, spôsobeným nespočetnými dezinformáciami a zavádzajúcimi domnienkami, aký je pri tomto projekte, som sa za celú svoju kariéru ako architekt ešte nestretol. Áno, niekto by mohol namietat, že som ešte mladý a neskúsený architekt. Nemyslím si. Medzi moje projekty okrem iných patrí objekt novej tržnice vo Vrútkach, navrhol som celú fasádu Magury, ktorá sa medzičasom, ako som sa nedávno dozvedel, stala novým symbolom mesta Vrútok.

Mojou prvoradou podmienkou, hneď ako prišiel za mnou investor – p. Kuric, vo veci projektovania objektu na pešej zóne vo Vrútkach bolo, aby mi ako stavebník, resp. ak nie on, tak mesto, poskytol regulatívy. Regulatívy sú striktné požiadavky urbanistického charakteru. Väčšinou sú tieto požiadavky zo strany mesta na stavebníka, resp. na jeho projektanta. V týchto regulatívach sa hovorí o veľkosti, podlažnosti, funkcii, type strechy, stavebnej čiare atď. daného, novonavrhovaného objektu. Do dnešného dňa som ja ani môj klient nič také nedostal do rúk. Samozrejme, nájdú sa aj takí ľudia bez stavebného vzdelania, ktorí disponujú oveľa väčšou fantáziou ako ja. Títo ľudia dokážu akýmkoľvek

vek bezcenným kúskom papiera mávať pred mojimi očami, odkazujúc na to, že práve toto sú regulatívy... Úsmevné...

Navrhnutý objekt nie je v rozpore s územným plánom mesta Vrútky. Toto nie je moja subjektívna téza, toto je objektívna, právne dokázateľná vec.

Padlo tu veľa zavádzajúcich viet. V stručnosti budem reagovať aspoň na niektoré z nich:

Chodník, ktorý vedie popred bytový dom na Ulici svätého Cyrila a Metoda bude končiť na fasáde novonavrhovaného objektu – áno je tomu skutočne tak. Pri spustení do užívania I. etapy pešej zóny sa na meste rozhodlo, že v priečnom smere na pešiu zónu – t. j. z Ulice svätého Cyrila a Metoda sa úplne vylúči individuálna doprava. To znamená, že chodci tým získajú novú adekvátnu komunikáciu, ktorá ich doveďie na pešiu zónu. Ved' kto z nás by kráčal v tesnej blízkosti vysokého 20-metrového paneláka, keď môže ísť stredom terajšej cesty.

Veľkosť objektu je overená urbanistickými vizualizáciami, ktoré v základe určili umiestnenie a tvar budovy (vid' príloha).

Tento objekt bol konzultovaný a predstavený autorom pešej zóny – pánu Ing. arch. Jankovičovi a jeho synovi.

URBANISTICKÉ TVAROVANIE HMOTY

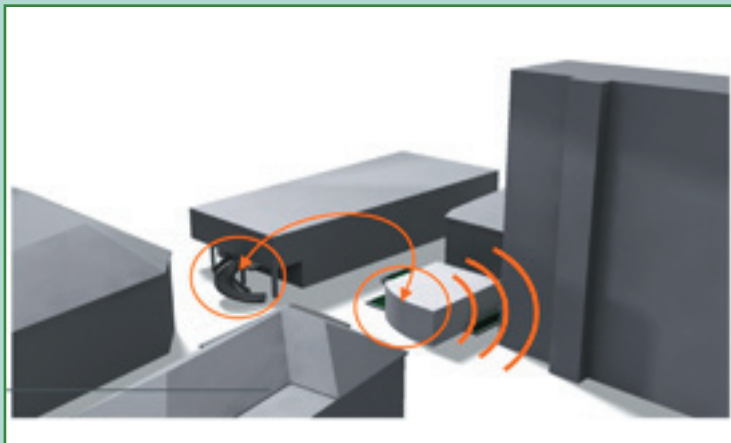

Dynamizujúce prvky v priestore „zatiernenie“ paneláku v parteri



Komunikácia nároží objektov v priestore

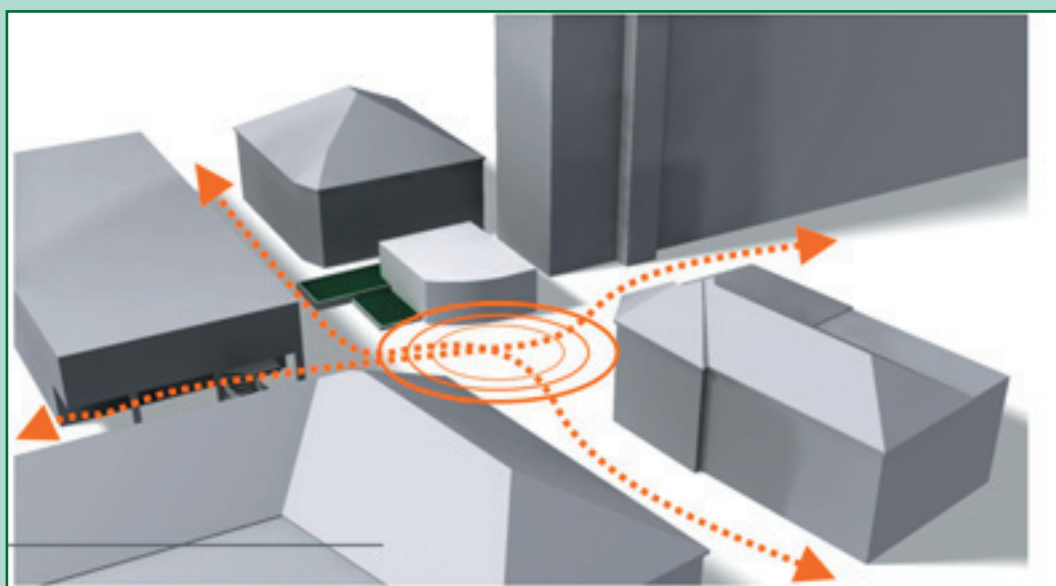

Kríženie hlavných peších ťahov – „ohnisko priestoru“

Pohľad na budovu





MESTO VRÚTKY

Mestský úrad Vrútky - odbor kultúry a partneri

Vianočná radosť

pod záštitou primátora Vrútok Ing. Miroslava Mazúra

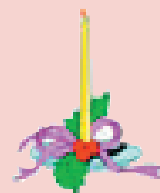

1. 12. 2008 o 8. a 10. hod.

RD Kino 1. máj Vrútky

Zimné divadlo pre deti v réžii DC Martin.



6. 12. 2008 o 15. hod. KS Kriváň

Vianočný koncert

ZUŠ na ul. P. Mudroňa, Martin



2. 12. 2008 9. - 12. hod.

RD Kino 1. máj Vrútky

Mikulášsky výchovný koncert ALIAZ Bratislava

pre deti základných škôl



4. 12. 2008 o 8. a 10. hod.

RD Kino I. máj Vrútky

Premietanie Mikulášskych filmov

pre základné školy a pozvaných.

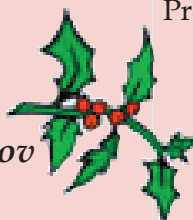

7. 12. 2008 o 15. hod. KS Kriváň
Slovenské Vianoce v zvykosloví
Predstavenie novej knihy Zory Mintalovej-Zubercovej:

Veľká kniha slovenských Vianoc

spojené s vianočným slovom, hudbou, tancom
v podaní

DFS Turiec pri CVČ Juniorský klub Martin
v réžii Mestskej knižnice Hany Zelinovej Vrútky

5. 12. 2008 Víťame Sv. Mikuláša

o 9. hod. RD Kino I. máj

Mikulášske divadelné predstavenie

ZUŠ F. Kafendu pre materské školy

10. - 19. hod. **Predvianočné trhy**
na verejnom priestranstve pri KS Kriváň
trhy s vianočnou tematikou, občerstvenie,
reprodukovaná hudba



od 15. hod. v Kultúrnej sále Kriváň

Mikulášske popoludnie pre deti

ineraktívna zábava s deťmi CVČ Domino



7. 12. 2008 o 17. hod. RD Kino 1. máj Vrútky

Slávnostný program

pri príležitosti

15. výročia vzniku Turčianskych mažoretiek

26. 12. 2008 Katolícky kultúrny dom

Štefanská zábava



**Organizátori vám všetkým prajú
radostné, vrútocké Vianoce 2008!**

ZMENA PROGRAMU VYHRADENÁ

K I N O 1. máj Vrútky

Robotnícky dom

0911 277 971

ZABUDNUTÝ OSTROV

MP

6. 12. (sobota) o 18. hod.

60 Sk (1,99 €)

CINKA PANNA

MN do 15 r

13. 12. (sobota) o 18. hod.

70 Sk (2,32 €)

CINKA PANNA

MN do 15 r

14. 12. (nedeľa) o 18. hod.

70 Sk (2,32 €)

Predám záhradu v osobnom vlastníctve v k.ú. Martin Zátur-
čie. Výmera 833 m2, cena dohodou. Kontakt: 0908 537 266

Účtovníctvo JÚ, PÚ, DPH, mzdy, daňové priznania.
Kontakt 043/428 14 92, 0911 570 710, www.interprofit.net

Sociálna komisia pri MsZ Vrútky Vás pozýva

na vianočnú kapustnicu

v utorok 23. decembra 2008 na mestskej tržnici.

Zároveň prosíme občanov o teplé oblečenie (vetrov-
ky, kabáty, čiapky, rukavice, prípadne aj obuv) pre
sociálne odkázaných spoluobčanov. Ďakujeme

TJ SOKOL Vrútky a Mesto Vrútky

za spolupráce s TJ Lokomotiva Vrútky usporiadajú

31. decembra 2008

v poradí už 28. ročník

SILVESTROVSKÉHO BEHU ZDRAVIA.

Štart pretekov je o 10. hod.

pri vrútockej Sokolovni.

VRÚTOČAN * Adresa redakcie: 1. čs. brigády 14, 038 61 Vrútky * e-mail: kulturcentrum@stonline.sk *
Tel.: 043/428 12 03, 428 12 19 * Nevyžiadané rukopisy a fotografie redakcia nevracia * Stanoviská
v jednotlivých článkoch môžu a nemusia odrážať stanovisko redakcie * Vydáva: Mesto Vrútky - redakcia
Vrútočana * Zodpovedná redaktorka Ing. Helena Pullmannová * Jazyková redaktorka Elena Režná *
Redakčná rada: Ing. Jozef Stahl, PhDr. Anna Poláčková, Božena Blahušiaková * Grafická úprava: redakcia *
Uzávierka dopisovateľských materiálov do 17. dňa v mesiaci * Objednávky na predplatné prijíma redakcia *
Tlač: Neoprint Plus, Za mostom, Vrútky * Číslo reg.: 260/1991 *